



GLOBUS

PRESSOTHERAPIE



Manuel de l'utilisateur

PressCare G200

PressCare G300



CHER CLIENT

NOUS VOUS REMERCIONS POUR LE CHOIX EFFECTUÉ ET NOUS VOUS CONFIRMONS NOTRE TOTALE DISPONIBILITÉ POUR N'IMPORTE QUELLE AIDE OU SUGGESTION DONT VOUS AURIEZ BESOIN

Les pressothérapies PressCare G300 et PressCare G200 sont produites par :

Shenzhen Lifotronic Technology Co., Ltd.

4th Floor, Building 15, 1008 Songbai Road, Nanshan District, Shenzhen,
518108, China

Tél. (+86) 755.29060097

Fax : (+86) 755.29060036

Site web : <http://www.lifotronic.com>

et distribuées par :

DOMINO s.r.l.

via Vittorio Veneto 52

31013 - Codognè - TV - Italy

Tél. (+39) 0438.7933

Fax : (+39) 0438.793363

E-mail : info@globuscorporation.com

www.globuscorporation.com

JFB MEDICAL

46 route des bancs de pierre

69690 Bessenay

Tél 04 74 70 89 08

Email secretariat@jfb.fr

SOMMAIRE

CARACTÉRISTIQUES TECHNIQUES	4
Dispositif	4
DOTATION.....	5
UTILISATION.....	6
CONNEXIONS	6
Comment brancher les bottes.....	6
ÉTIQUETAGE ET SYMBOLES	7
INTERFACE ET COMMANDES.....	8
ALARMES	9
PRÉCAUTIONS ET CONTRE-INDICATIONS	10
Comportement obligatoire.....	10
Avertissement avant l'utilisation	10
Avertissement pour l'utilisation	10
Effets indésirables	11
Contre-indications	11
ENTRETIEN ET NETTOYAGE.....	11
Dispositif	11
Élimination de l'appareil.....	12
MODE D'EMPLOI.....	12
PRINCIPES D'ACTION	14
FAQ.....	16

CARACTÉRISTIQUES TECHNIQUES

Dispositif

Dimension :	185x140x190 mm
Poids :	2.4 Kg
Boîte :	en ABS

Température de stockage et de transport : de -10°C à +40°C
Humidité relative maximale : ≤ 85%

Les valeurs représentent les limites permises au cas où le produit ou les accessoires ne seraient pas dans leur emballage original.

Conditions d'usage

Température :	de 5°C à 40°C
Humidité relative maximale :	≤ 75%
Pression atmosphérique :	de 750 hPa à 1060 hPa

Caractéristiques des pressions

Temps du traitement :	de 1 à 99 minutes
Intervalle de pression :	de 0 à 180mmHg

Alimentateur

Marque :	Dongguam shilong fuhua electronic co.ltd
Modèle :	UE48-120400SPA1
PRI :	100 - 240 V a.c. 1,2mA 50 - 60 Hz
SEC :	12 Vd.c. - 4A

Polarité :



Batterie (optionnelle)

Paquet de batteries :	Li-ion 7,4 Vdc, 2600mAh
Temps de charge :	3-4 heures (avec indicateur de décharge complète)

DOTATION

L'appareil pour la pressothérapie est fourni avec des connecteurs et des bottes pour l'utilisation. Lors du déballage, veuillez vérifier que l'équipement soit complet. En cas d'objet manquant veuillez contacter votre revendeur agréé, où vous avez acheté le produit.

Modèle	Bottes	Manchons	Bande abdominale	Alimentateur	Connecteurs
G4262 PressCare G200-1	1			1	1
G4263 PressCare G200-2	2			1	2
G4264 PressCare G200-3	2		1	1	2
G4265 PressCare G200-1B		1		1	1
G4266 PressCare G300-1	1			1	1
G4267 PressCare G300-2	2			1	2
G4268 PressCare G300-3	2		1	1	2
G4269 PressCare G300-1B		1		1	1

Tous les modèles sont également équipés d'un manuel d'utilisation.

Toutes les informations fournies peuvent être sujettes à modifications sans préavis. Le dispositif peut être utilisé avec des accessoires optionnels (vous pouvez voir les caractéristiques sur le site www.globuscorporation.com). Pour l'achat de ces accessoires, adressez-vous à votre détaillant.

Accessoires non inclus (payant)

-) Manchon
-) Botte
-) Bande abdominale
-) Extension manchon
-) Extension botte
-) Batterie rechargeable

UTILISATION

La durée de vie estimée pour le produit est de 5 ans. On conseille le retour du produit chez le fabricant et/ou un centre autorisé chaque 2 ans pour l'entretien et la vérification de la sécurité.

L'appareil peut être utilisé de manière continue quand il est branché au réseau électrique.

Les dispositifs PressCare G200 et G300 ont été étudiés pour être utilisés dans des milieux comme :

- pour l'utilisation esthétique et sportive opportunément informés des méthodes utilisées par l'appareil.

On recommande de consulter votre docteur avant tout usage.



CONNEXIONS

Prises de connexion des câbles et alimentation

Attention :

Si l'emballage, le câble ou le connecteur de l'alimentateur présentent des signes d'usure ou d'endommagement, remplacez immédiatement l'appareil.

Dispositif

Alimentation en courant électrique. Pour brancher l'alimentateur au connecteur introduisez la prise comme représenté dans l'image.

Pour isoler l'alimentateur du réseau électrique il faut le débrancher de la prise.

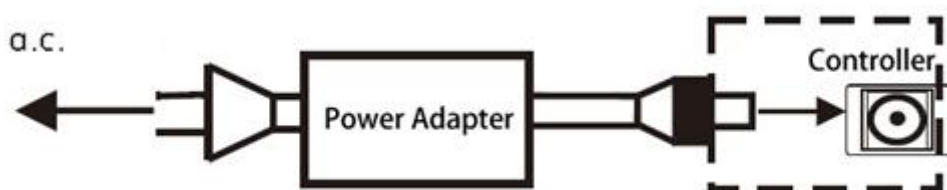

Comment brancher les boîtes

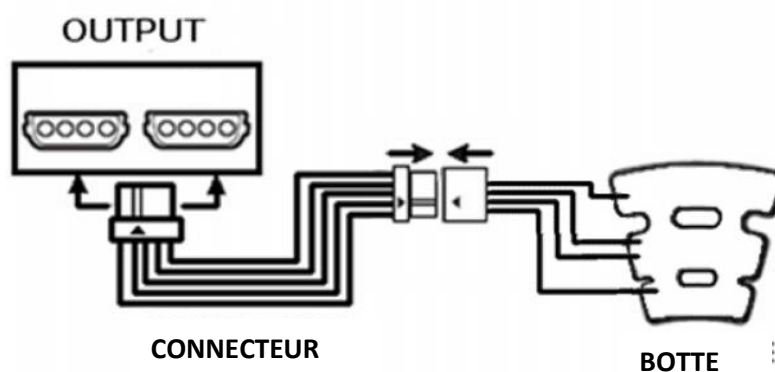

La botte est reliée à l'extrémité du connecteur tandis que l'autre est reliée à l'arrière du dispositif (canal 1 ou canal 2).



ÉTIQUETAGE ET SYMBOLES

	<p>Attention</p>
	<p>Ce symbole sur votre appareil sert à indiquer qu'il est en conformité avec les conditions requises des directives en vigueur.</p>
	<p>Indique que le dispositif est de classe II</p>
	<p>Symbole DEEE (Déchets d'équipements électriques et électroniques). Symbole de recyclage. Le symbole DEEE utilisé pour ce produit indique que ce dernier ne peut pas être traité comme déchet domestique. L'élimination correcte de ce produit contribuera à protéger l'environnement. Pour de plus amples informations sur le recyclage de ce produit, adressez-vous au bureau compétent de votre collectivité locale, à la société chargée de l'élimination des ordures ménagères ou au magasin où le produit a été acheté.</p>
	<p>Indique que le produit est réalisé dans le respect de la directive 2002/95/CE</p>
	<p>Indique la température prévue pour la conservation et le transport du produit</p>
	<p>Le symbole indique que la lecture du présent manuel est obligatoire avant d'utiliser le dispositif</p>
	<p>Fait allusion à la pression du milieu de transport et de conservation du dispositif et des accessoires</p>
	<p>Fait allusion à l'humidité du milieu d'utilisation et de conservation du dispositif et des accessoires</p>
	<p>Fait allusion au fabricant</p>
	<p>Fait allusion à la date de production</p>

Dispositif

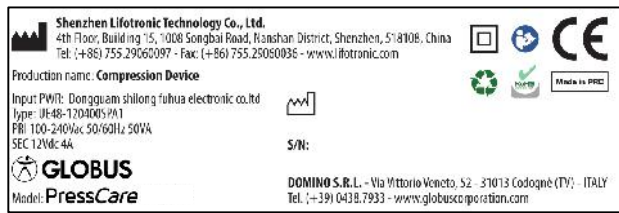

INTERFACE ET COMMANDES

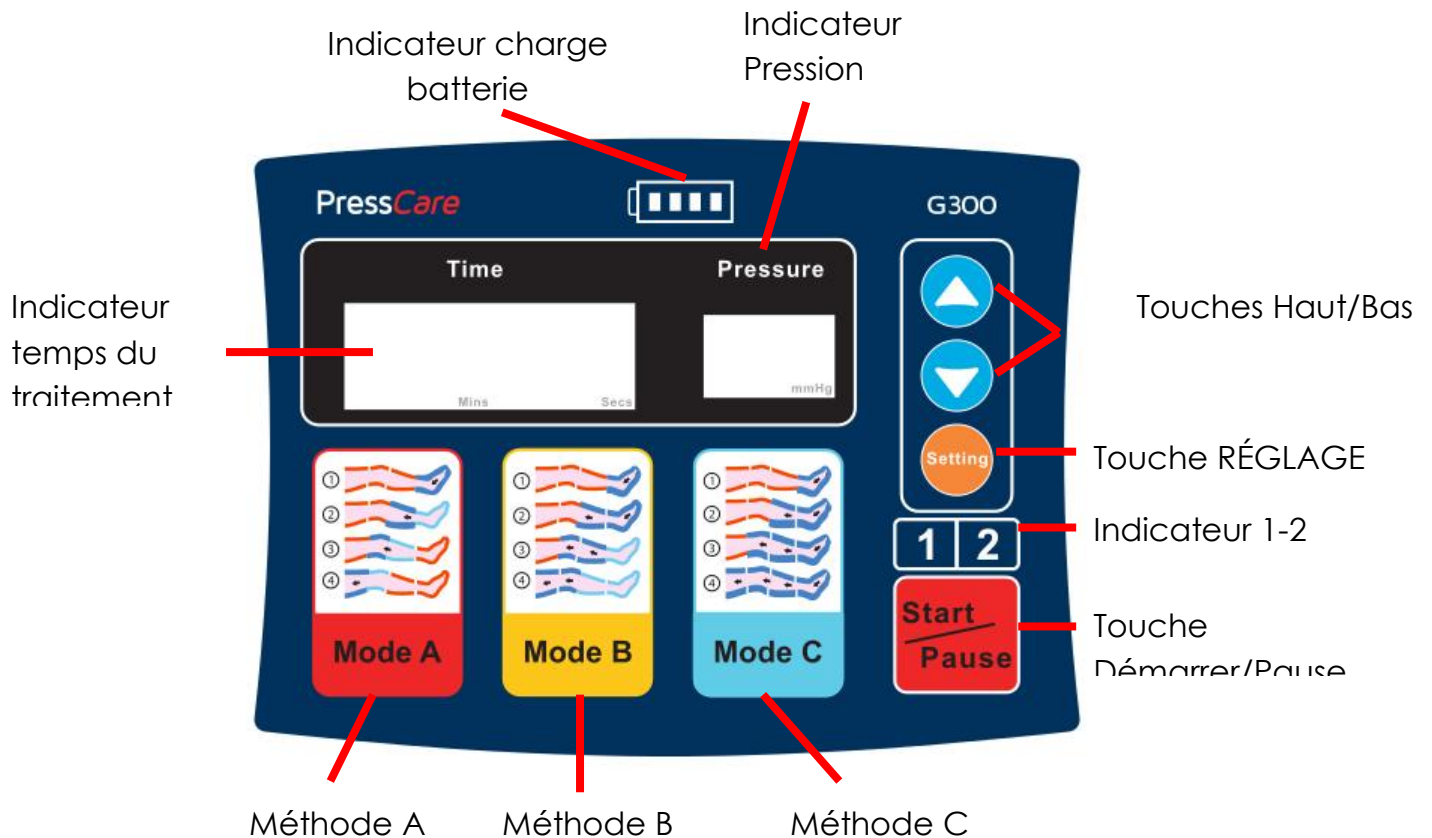

La PressCare G200 prévoit deux méthodes de gonflement : mode A et mode B.

Touche Démarrer/Pause	Démarre et met en pause un programme
Touche Réglage	Permet de sélectionner le paramètre à modifier (temps, pression et nombre de sorties actives)
Touche haut	Augmente la valeur sélectionnée (temps, pression, mode 1-2)
Touche bas	Diminue la valeur sélectionnée (temps, pression, mode 1-2)
Touches méthodes A-B-C	Permettent de sélectionner le programme

Indicateur 1/2	Permet de visualiser les sorties actives
Indicateur temps du traitement	Indique le temps réglable au cours de la phase de programmation et le temps restant pendant le traitement
Indicateur Pression	Indique en temps réel l'évolution de la pression durant le traitement
Indicateur charge batterie	Indique l'état de charge de la batterie



ALARMES

Pendant l'utilisation du dispositif pourraient se vérifier des conditions qui activent les signaux d'alarme.

Signification alarme « HPR »

Le sigle « HPR » signifie que la pression est trop élevée.

Le sigle va apparaître dans la section de l'écran consacrée à la pression ; la machine va émettre un bip et bloquer ses fonctions.

Il apparaît quand la pression moyenne à l'intérieur des manchons et des bottes est supérieure à 120mmHg pour au moins 0.5s.

Au déclenchement de l'alarme, appuyez sur la touche « Démarrer/Pause » pour arrêter le signal sonore et réinitialiser l'alarme.

Signification alarme « LPR »

Le sigle « LPR » signifie que la pression est trop basse.

Le sigle va apparaître dans la section de l'écran consacrée à la pression ; la machine va émettre un bip et bloquer ses fonctions.

Il apparaît quand la pression est inférieure à 5mmHg.

Au déclenchement de l'alarme, appuyez sur la touche « Démarrer/Pause » pour arrêter le signal sonore et réinitialiser l'alarme.

Batterie « LPO »

Ce sigle indique que la batterie n'a pas assez d'énergie pour le traitement et il est donc essentiel de connecter l'appareil au secteur.

PRÉCAUTIONS ET CONTRE-INDICATIONS

Comportement obligatoire

Pour maintenir le niveau maximal de sécurité, l'utilisateur doit utiliser l'appareil dans le respect des prescriptions et des limites d'utilisation du mode d'emploi.

Si l'emballage, le câble ou le connecteur de l'alimentateur présentent des signes d'usure ou d'endommagement, remplacez immédiatement l'appareil. Le dispositif doit être raccordé à la ligne électrique à travers son alimentateur, avant d'exécuter cette opération veuillez vérifier que l'installation soit conforme aux directives en vigueur dans votre pays. Ne pas placer l'alimentateur de manière qu'il résulte difficile de le déconnecter de la prise d'alimentation.

On décline toute responsabilité à propos d'une utilisation différente de ce qui est indiqué et prescrit dans le présent manuel.

Sans l'autorisation écrite du producteur est interdite la reproduction même partielle sous n'importe quelle forme et par n'importe quel moyen électronique ou mécanique de textes et/ou de photos contenus dans ce manuel.

Avertissement avant l'utilisation

Dans le cas où l'utilisation du dispositif à proximité ou sur d'autres appareils serait nécessaire, veuillez vérifier le fonctionnement correct.

- Il est conseillé de lire attentivement le mode d'emploi avant d'utiliser le dispositif et de bien garder le présent manuel.
- Assurez-vous que l'utilisateur ne présente aucune maladie mentionnée dans la section « contre-indications »
- Avant chaque utilisation veuillez toujours vérifier l'intégrité de l'appareil et des accessoires, condition essentielle pour la réalisation de la thérapie.
- Le dispositif ne doit être utilisé qu'aux fins indiquées dans le présent manuel.
- Il doit être utilisé avec les accessoires fournis par Domino s.r.l.
- Ne laissez pas l'appareil à la portée des enfants.

Avertissement pour l'utilisation

Pendant l'utilisation du dispositif, il est conseillé de suivre les instructions suivantes :

- Ne pas enrouler les câbles et les connecteurs au cou des personnes pour éviter tout risque d'étranglement ou de suffocation.
- Ne pas couvrir les ouvertures de ventilation à l'arrière de l'appareil.
- Ne pas presser les câbles des connecteurs pendant le traitement.
- Évitez de verser des liquides sur l'appareil et sur ses composants.
- Les appareils de radiocommunications mobiles et fixes pourraient altérer le fonctionnement du dispositif.
- Le dispositif ne doit pas être utilisé en présence de liquides inflammables
- Garder le dispositif dans un lieu sec.

Effets indésirables

Aucun effet indésirable n'a été observé.

Dans des cas particuliers, si ce traitement n'est pas associé à des thérapies complémentaires, des cas d'aggravation de l'œdème et d'inflammation chronique peuvent se présenter.

Par précaution, nous ne recommandons pas ce type de traitement sur les enfants et sur les femmes enceintes.

Contre-indications

L'utilisation est déconseillée dans les cas suivants :

- Thrombose veineuse profonde
- Thrombophlébites
- Embolie pulmonaire
- Artériosclérose des membres inférieurs et problèmes d'ischémie vasculaire
- Dermatitis de la zone à traiter, gangrène, traumatismes, etc.
- Insuffisance cardiaque, œdème pulmonaire, œdème dans la zone à traiter.
- Différences importantes de la zone à traiter
- Hémophilie
- Fragilité des capillaires
- Arythmie
- Hypertension artérielle
- Œdèmes par insuffisance cardiaque, hépatique, rénale ou par médicaments.
- Patients qui ne tolèrent pas les empêchements mécaniques
- Il est en outre opportun d'utiliser le dispositif avec prudence pour les personnes souffrant de fragilité capillaire : une stimulation excessive peut provoquer la rupture d'un plus grand nombre de capillaires.

ENTRETIEN ET NETTOYAGE

Dispositif

- En cas de détérioration de l'emballage de l'appareil, remplacez-le et ne l'utilisez plus.
- En cas de dommage réel ou présumé ne pas ouvrir le dispositif et ne pas tenter de le réparer par soi-même.
- Ne pas intervenir sur la machine et ne pas l'ouvrir. Les réparations ne peuvent être effectuées que par un centre spécialisé et autorisé.
- Éviter des chocs violents qui pourraient endommager l'appareil et en déterminer un mal-fonctionnement même non immédiatement vérifiable.
- Le dispositif doit être utilisé dans un milieu sec (ne pas envelopper le dispositif avec d'autres objets).

- Nettoyer l'appareil seulement avec un désinfectant contenant de l'eau de javel ou des sels d'ammonium quaternaire dilués en eau distillée avec un pourcentage de 0,2-0,3%. Une fois nettoyé/désinfecté, le dispositif doit être parfaitement essuyé avec un chiffon propre.
- Nettoyer les bottes en utilisant uniquement un chiffon humide et un savon doux. Ne pas utiliser de produit chimique ou solvant.
- Ne pas immerger les chambres dans l'eau.
- Ne pas immerger les câbles de raccordement dans l'eau.
- On prévoit que le processus de nettoyage/désinfection pour les parties arrive après chaque utilisation, sauf indication contraire.
- Utiliser le dispositif et les accessoires toujours avec les mains convenablement propres.
- On recommande d'utiliser l'appareil dans un milieu propre afin d'éviter la contamination du dispositif et des accessoires avec de la poussière et de la saleté.
- On recommande d'utiliser le dispositif dans un milieu aéré et ventilé

Élimination de l'appareil

Ne jetez pas l'appareil ou ses parties dans le feu, mais éliminez le produit dans les centres spécialisés et de toute façon dans le respect des lois en vigueur dans votre pays. On informe l'utilisateur qu'il peut rendre le produit à la fin du cycle de vie au distributeur à l'achat d'un nouveau appareillage.

Effectuer le tri sélectif ou suivre les indications ci-dessus contribue à éviter les effets négatifs sur l'environnement et sur la santé et favorise la réutilisation des matériels composant l'équipement. L'élimination illégale du produit de la part de l'utilisateur comporte l'application des sanctions administratives prévues par la loi en vigueur.

MODE D'EMPLOI

Pour un fonctionnement correct du produit l'utilisateur doit suivre les instructions suivantes :

- porter l'accessoire/les accessoires que vous souhaitez utiliser ;
- raccorder les câbles des connecteurs aux prises respectives (voir page 6)

Allumer et éteindre

Pour allumer l'appareil connectez l'alimentateur à la machine et au secteur et appuyez sur l'interrupteur sur le côté droit de l'appareil.

Pour éteindre appuyez à nouveau sur l'interrupteur.

Sélection du programme

Sélectionner la méthode désirée :

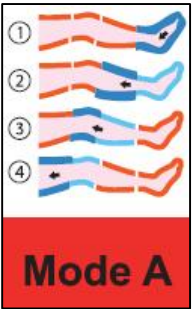
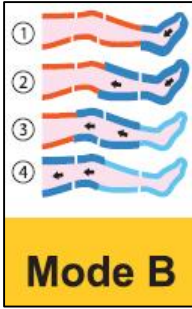
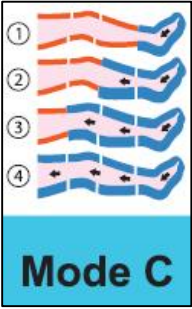
<p>Méthode A : la machine va gonfler une chambre à la fois à partir de la partie distale. (1-2-3-4). Les chambres se gonflent individuellement, quand la chambre suivante commence à se gonfler, peu de temps après commence à se dégonfler la chambre précédente et ainsi de suite pour toutes les chambres.</p>	
<p>Méthode B : deux chambres à la fois seront gonflées à partir de la partie distale (1-12-23-34). Les chambres vont se gonfler deux à la fois et assurer ainsi un massage physiologique, graduel et progressif.</p>	
<p>Méthode C : toutes les chambres seront gonflées à partir de la partie distale (1-12-123-1234). Le massage effectué avec ce programme permet de vider de manière optimale les fluides qui stagnent dans les membres. Grâce à la poussée homogène et continue ce massage évite la formation de zones de stase ou de stagnation.</p>	

Le cycle de fonctionnement des pressothérapies Globus PressCare respecte le mouvement physiologique du sang et de la lymphe et une pression est effectuée dans la direction distale-proximale (du pied à l'aîne ou de la main à l'épaule).

Programmation du traitement

En appuyant sur la touche « Réglages » l'indicateur du temps se met à clignoter et vous pouvez changer la valeur à travers les touches Haut et Bas.

En appuyant à nouveau sur la touche « Réglages » l'indicateur du temps se met à clignoter et vous pouvez changer la valeur à travers les touches Haut et Bas.

En appuyant une troisième fois sur la touche « Réglages », vous pouvez sélectionner un connecteur (1 ou 2) ou les deux (1-2), toujours à travers les touches Haut et Bas. Les connecteurs sélectionnés et actifs seront visibles sur les indicateurs 1-2 de l'écran.

Démarrage du programme

Pour démarrer le programme, il suffira d'appuyer sur la touche « Démarrer/Pause ».

Pause du programme

Pour mettre en pause le traitement, il suffira d'appuyer sur la touche « Démarrer/Pause ».

Pendant la pause il sera possible de modifier tous les paramètres ci-dessus.

Charge de la batterie (optionnelle)

La recharge de la batterie optionnelle sera possible seulement avec la machine allumée et branchée au réseau électrique.

PRINCIPES D'ACTION

La pressothérapie est une méthode physique de compression qui, par l'intermédiaire d'une onde de pression, effectue un massage drainant de fluides dans les membres, et porte à la fois des effets bénéfiques sur la circulation veineuse et sur la circulation lymphatique.

La pression générée applique une force de compression et une force de traction sur le tissu interstitiel et sur les vaisseaux qu'il contient.

La force de compression réduit le diamètre des vaisseaux lymphatiques et veineux, et augmente ainsi la vitesse du flux sanguin veineux et lymphatique.

Cette force augmente la pression interstitielle : elle réduit la filtration sur le côté artériel et augmente la réabsorption capillaire sur le côté veineux.

Tout cela se traduit par la réduction de la charge lymphatique interstitielle.

La force de traction sur l'interstice favorise, dans la partie de membre en aval loin de la partie de botte/manchon gonflée, l'étirement des fibres élastiques d'ancrage des capillaires lymphatiques et donc l'ouverture des pores et une augmentation de la réabsorption des fluides.

De nombreuses études montrent que la pressothérapie maximise son efficacité si elle est intégrée avec d'autres traitements.

Il est un fait qu'associer un massage de drainage lymphatique avant la pressothérapie permet à la compression de véhiculer les fluides dans le flux sanguin.

Pour obtenir le meilleur résultat, il est également nécessaire de suivre un mode de vie sain.

GARANTIE

L'appareil est garanti au premier utilisateur pendant une période de vingt-quatre (24) mois à partir de la date d'achat contre les défauts de matériels ou de fabrication, douze (12) mois dans le cas où l'appareil serait utilisé dans un but professionnel, à condition qu'il soit utilisé de façon appropriée et maintenu dans les conditions normales d'efficacité.

La garantie est limitée dans les cas suivants :

- six (6) mois pour les accessoires fournis qui sont sujets à l'usure, tels que les alimentateurs, les câbles, les bottes, les manchons, les bandes abdominales ou les connecteurs.

La garantie est valable dans le Pays où le produit a été acheté. Si le produit a été acheté dans un Pays de l'Union Européenne, la garantie est valable dans tous les États membres.

Pour bénéficier de la garantie, l'utilisateur doit respecter les clauses de garantie suivantes :

1. Les produits devront être livrés pour la réparation au soin et au frais du Client dans les emballages originaux et avec la dotation originale complète.
2. La garantie est subordonnée à la présentation d'un document fiscal (ticket ou facture), indiquant la date d'achat du produit.
3. La réparation n'aura aucun effet sur la date originale d'échéance de la garantie et elle ne prolongera pas sa durée.
4. Lors de la réparation, si aucun défaut n'est détecté, les frais relatifs à la vérification technique seront de toute façon facturés à l'utilisateur.
5. La garantie n'est pas valable si le dommage est déterminé par : des chocs, des chutes, l'utilisation impropre du produit, l'utilisation d'un alimentateur/chargeur de batterie non originaux, des événements accidentels, des altérations du produit, remplacement/décollement des sceaux de garantie et/ou la manipulation du produit. En outre, la garantie ne couvre pas les dommages causés pendant le transport par l'utilisation d'emballages non originaux (voir point 1).
6. La garantie ne couvre pas l'impossibilité d'utilisation du produit, d'autres coûts accidentels ou conséquents ou d'autres dépenses soutenues par l'acheteur.

N.B. Avant de rendre la machine pour les réparations, on conseille de lire attentivement le mode d'emploi et de consulter le site Globus.

Dans le cas où il serait nécessaire d'envoyer le produit à l'assistance, il faut s'adresser au détaillant ou contacter le service d'assistance Globus. Le producteur se réserve le droit d'apporter à tout moment et sans préavis toutes les modifications nécessaires à améliorer l'esthétique et la qualité du produit. Les dimensions, les caractéristiques et les images contenues dans ce manuel ne sont pas contraignantes.

FAQ

Combien de fois dois-je faire les séances de pressothérapie ?

En moyenne, un cycle de pressothérapie se compose de 10-12 sessions à effectuer 2-3 fois par semaine.

La fréquence est indiquée par le médecin selon les exigences thérapeutiques du patient.

Après combien de temps vais-je voir les premiers résultats sur la cellulite ?

L'ampleur et l'apparition des résultats sont liées à plusieurs facteurs tels que :

- régime alimentaire
- thérapies pharmaceutiques en cours
- thérapies physiques en cours
- présence de pathologies

En moyenne, on apprécie les premiers résultats après un cycle mensuel de pressothérapie.

Puis-je intégrer la pressothérapie avec d'autres traitements ?

Oui, avant d'intégrer la pressothérapie avec d'autres traitements (thérapie par ultrasons, enveloppements personnalisés, massages de drainage lymphatique, etc.) il est conseillé de consulter votre médecin.



DOMINO S.R.L. - Via Vittorio Veneto, 52 - 31013 Codognè (TV) - Tel. (+39) 0438.7933

www.globuscorporation.com